

ニコニコ雛の作り方

作り方順序

- 大きな紙管の上部をハサミでV字型に2個共切る
- 小さい丸のボ - ル紙 (28mm) の真ん中に穴を開ける
- 細い方の紙管を 33mm の丸のボ - ル紙に接着剤で貼り付ける

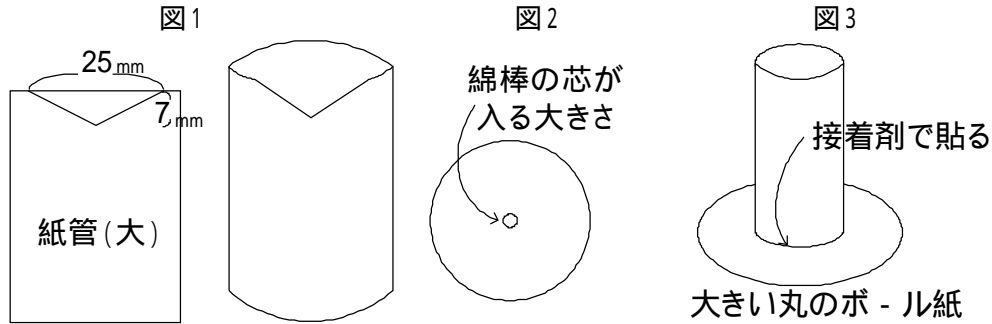

大きい方の紙管に袴布を巻く。(注・紙管のV字型に切った方を正面にする)

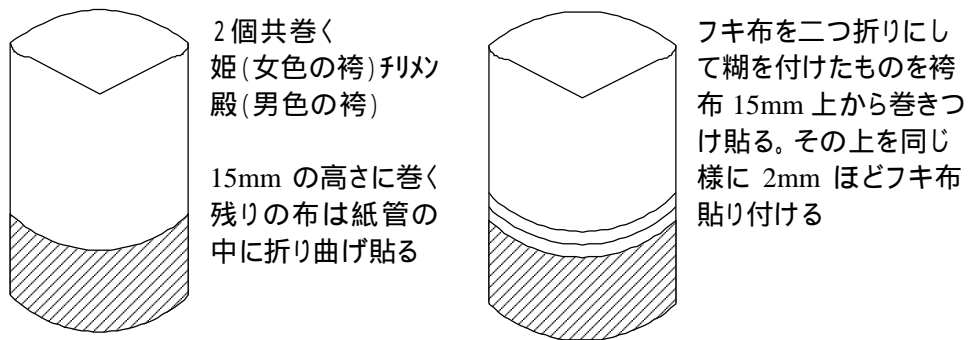

胴の金襴を付ける。

殿は男色の金襴
姫は女色の金襴

金襴の7mm内側に折った方を下にしながらか紙管大に先に巻き付けた袴の上から少し接着剤を付け巻き付ける。

V型の所は金襴に折り込みを入れ紙管の上部の内側に曲げ貼り付ける。

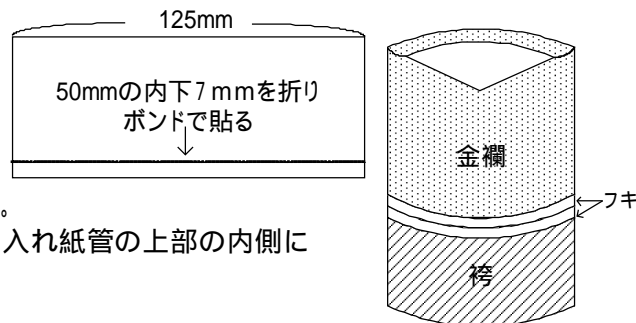

胴の組立

の図3で作った紙管を胴の下から中に入れ、小さい丸のボ - ル紙 (28mm) を上に被せて、それぞれを接着する。

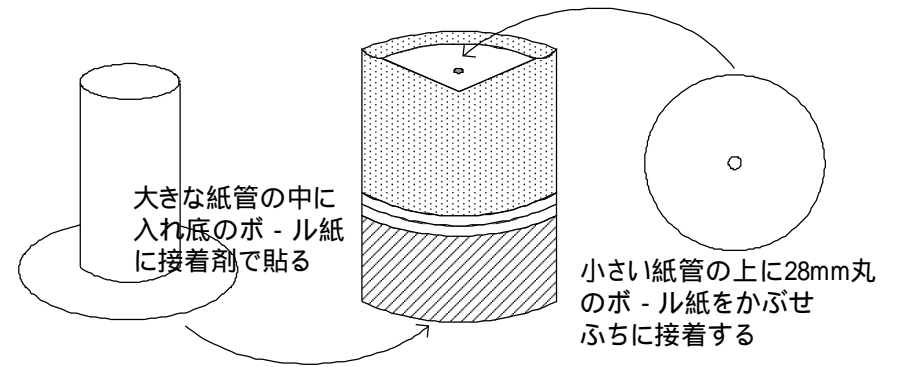

衿を作る

殿 ... 白布、男色の衿布3枚、薄色の金襴

姫 ... 白布、女色の衿布3枚、薄色の金襴

布を二つ折りにして各布を貼る、それぞれの布を約1.5mmずらして組み上げ最後の薄色の金襴の中央に接着剤を付ける。

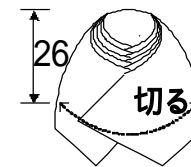

丸い箸の先を芯にすると作りやすい。

殿・姫の衿組を同じ要領で作る。

金襴衿の下を約26mmぐらいに丸く切る。

頭(かしら)を作る

殿の髪(50mm×55mm)

三つ折りにして5mmの糊代を貼る

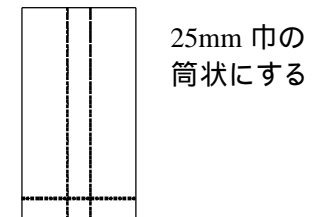
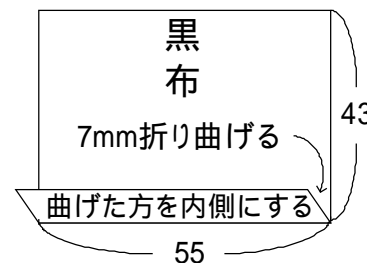

姫の髪 (80mm×55mm)

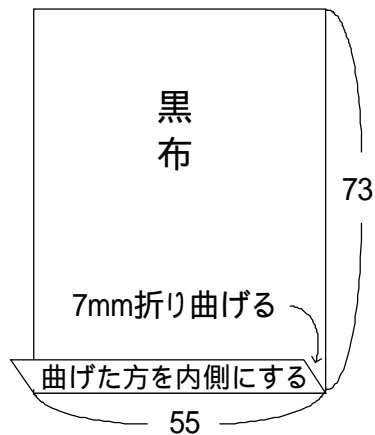

三つ折りにして 5mm の糊代を貼る

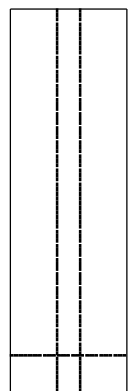

25mm 巾の筒状にする

綿棒の片方を下から 3cm 位に切る、笑い顔の木玉の穴に差し込み綿棒の先をボンドで糊付けする。木玉の上に前で作った筒状の髪を笑顔を中心にしてかぶせ接着して黒布の上を金糸で縛り形を整える。殿は後に纓(えい)を貼る。

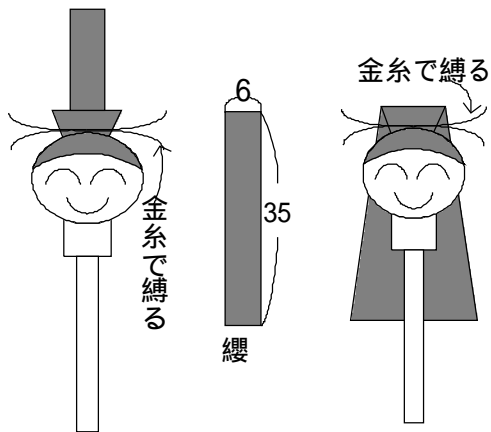

笏と扇を切り抜き、飾り紐を蝶結びにしてリボンを2つ作る。



銀ホイル笏の実物大

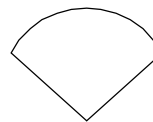

金ホイル扇の実物大

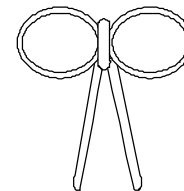

組立

胴の上に衿を載せて縁を接着し頭を差して笏(殿)と扇(姫)も接着しリボンを正面に貼り付ける。

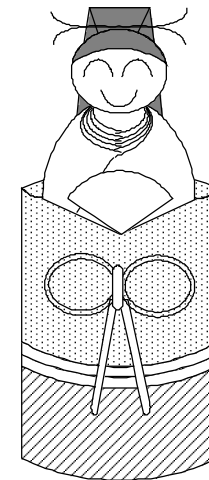
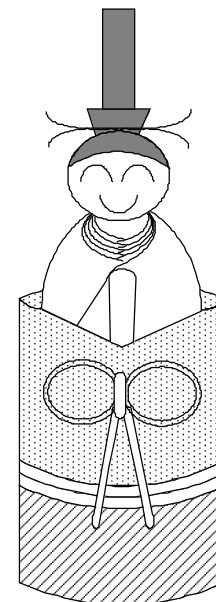
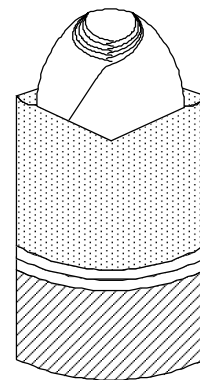

背中垂と裳袴を貼り付ける。

背中垂(殿)、裳袴(姫)を作る

殿(25mm×65mm)

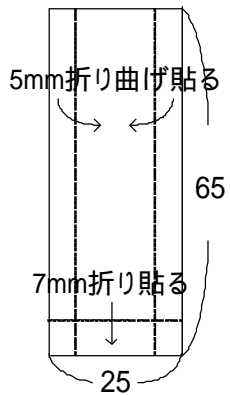

姫(45mm×60mm)

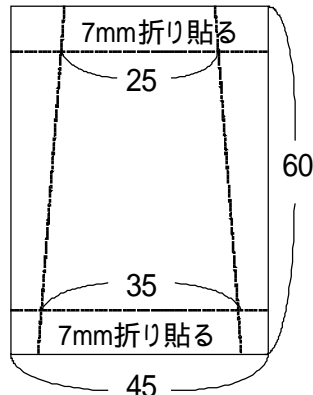

台形に仕上げる

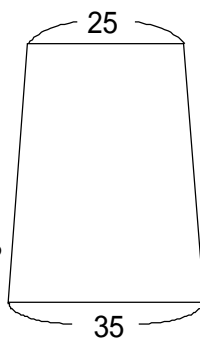

殿

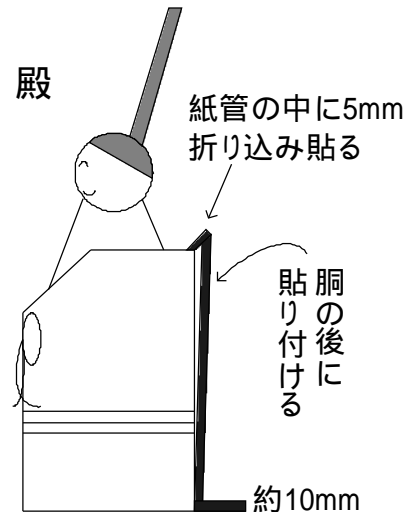

姫

